

Großgeräteaufbauten

Unsere Anleitungen bieten Ihnen kurze und informative Einblicke in die Möglichkeiten, verschiedene Großgeräteaufbauten mit unterschiedlichen Geräten und Materialien zu realisieren.

Laden Sie die Anleitungen einfach auf Ihr Smartphone oder Tablet und starten Sie in der nächsten Sportstunde richtig durch. Die Übersicht wird regelmäßig aktualisiert und erweitert.

Sie haben einen eigenen Großgeräteaufbau, welchen Sie gerne in unserer Sammlung sehen möchten? Wir freuen uns über Ihre Ideen! [Reichen Sie hier ihren Aufbau ein](#) und bekommen Sie bei Veröffentlichung ein Give-Away (hochwertiges Microfaser-Handtuch) als Dankeschön.

In Kooperation mit



Filtern Sie für Sie relevante Beispiele, indem Sie einen oder mehrere Filter setzen

Ball

Barren

Bock

Gitterleiter

Großer Kasten

Holzstäbe

Kastendeckel

Kegel

Kleiner Kasten

Kleines Trampolin

Langbank

Leiter

Medizinball

Mittelteil (Kasten)

Pylonen

Reck

Reifen

Ringe

Schwungtuch

Seil

Sprossenwand

Sprungbrett

Tau

Trapez

Turnmatten

Weichboden

Filter zurücksetzen

Materialbedarf

Materialbedarf	
7x Turnmatten	1x Langbank
5x Tau	

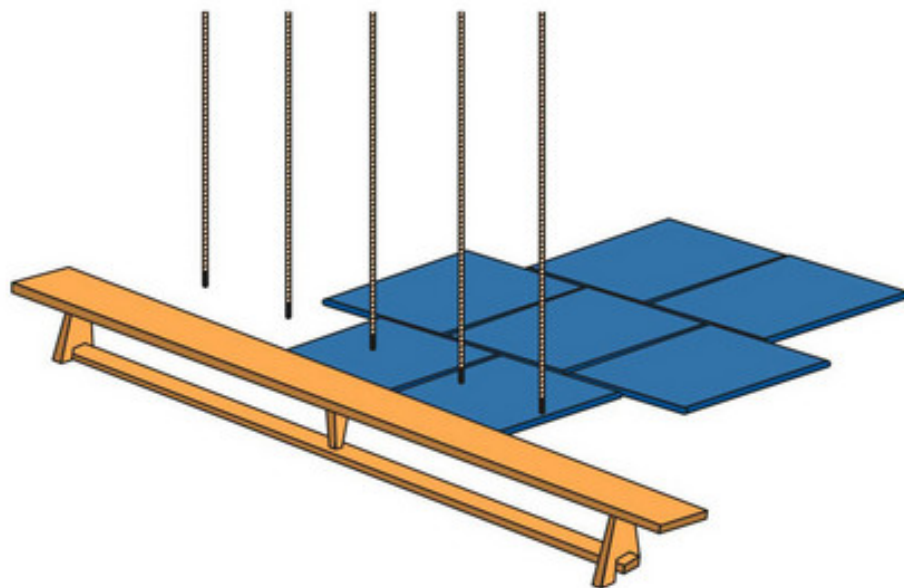

-

-

[Zielschwingen mit Tauen](#)

-

Turnmatten

Langbank

Tau

Materialbedarf	
2x großer Kasten	8x kleine Turnmatte
2x Weichboden	

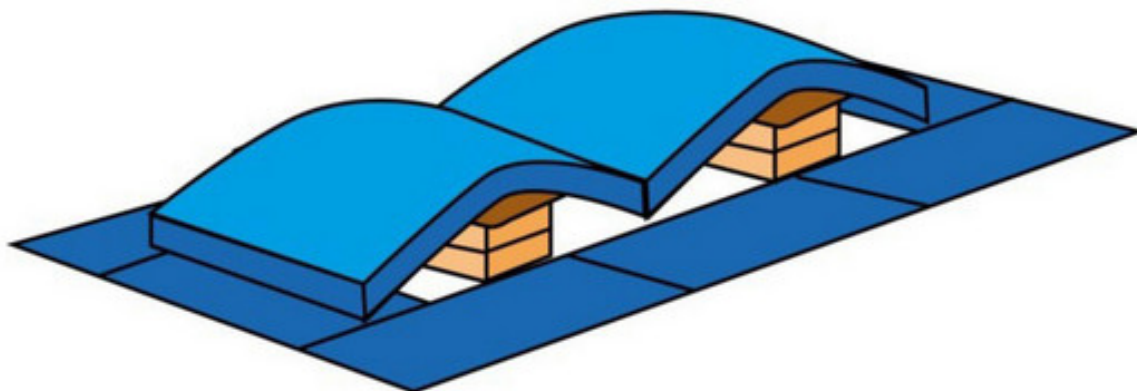

—
—

Wellenbahn (tief)

-

Großer Kasten

Turnmatten

Weichboden

Materialbedarf	
3x Reifen	1x Kleine Turnmatte

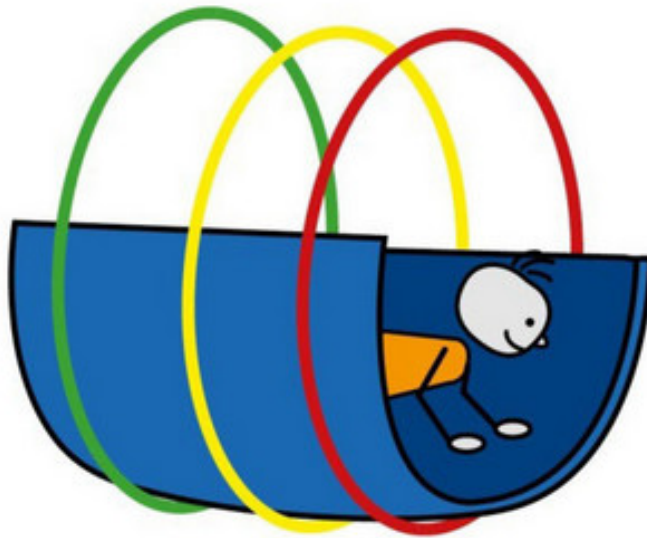

-

-

Wackeliges Krabbeln

-

Reifen

Turnmatten

Materialbedarf	
2x Kleiner Kasten	1x Weichboden
1x Langbank	2x Kleine Turnmatte
2x Tau	

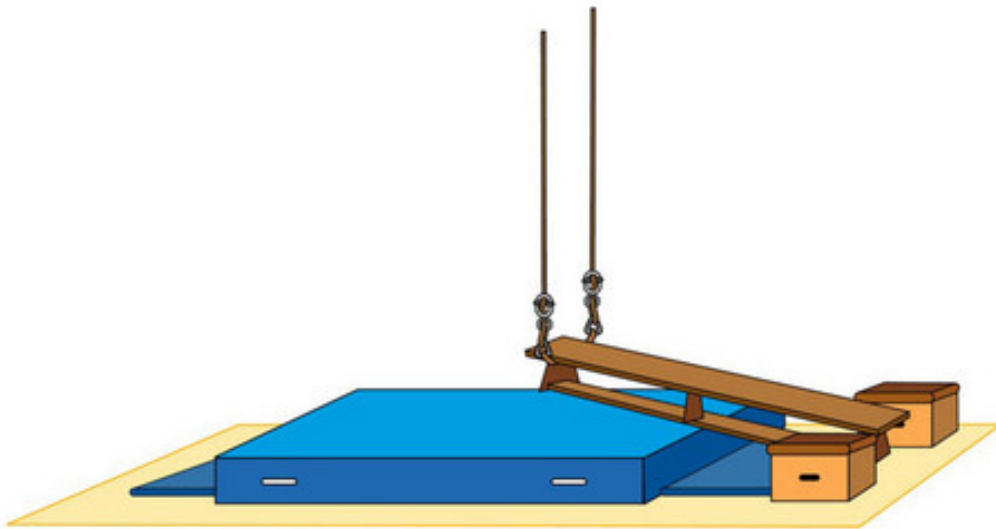

—

—

Wackeliger Aufstieg

-

—

Kleiner Kasten

—

Weichboden

—

Langbank

—

Turnmatten

—

Tau

Materialbedarf	
5x kleiner Kasten	3x Kleine Turnmatte



-

-

Turnmatten-Brücke

-

-

Kleiner Kasten

-

Turnmatten

Materialbedarf	
4x Kleiner Kasten	4x Kleine Turnmatte

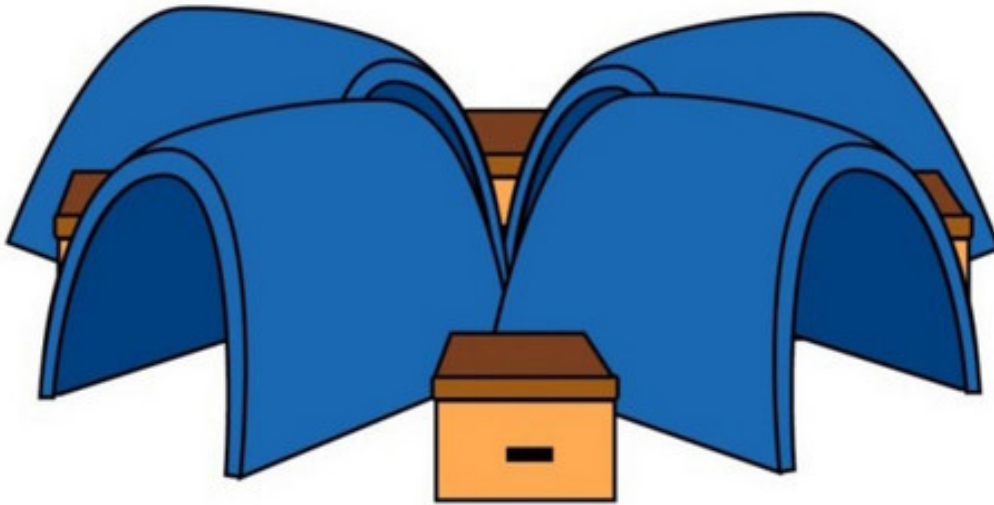

-
-

Tunnelkreuzung

-

-
Turnmatten

Kleiner Kasten

Tunnel mit kleinen Kästen

Eine kleine Matte wird in der Mitte der Längsseite gebogen und zwischen zwei kleinen Kästen eingeklemmt. Der Tunnel kann wieder durchkrabbelt, durchrobt oder mittels Rollbrettes durchfahren werden.

Hinweis: Dieser Aufbau ist nicht mit allen Turmmatten möglich.

Materialbedarf	
2x Kleiner Kasten	1x Kleine Turmmatte



—

—

[Tunnel mit kleinen Kästen](#)

-

—

[Turmmatten](#)

—

[Kleiner Kasten](#)

Der Bock und das kleine Trampolin werden direkt aneinander positioniert. Vor dem Trampolin wird eine Langbank aufgestellt, hinter dem Bock ein Weichboden ausgelegt. Zur zusätzlichen Absicherung werden rund um den Aufbau mehrere Turnmatten verteilt. Anschließend kann von der Langbank auf das Trampolin und von dort aus über den Bock auf den Weichboden abgesprungen werden.

Materialbedarf	
1x Bock	1x Trampolin
1x Langbank	1x Weichboden
Mehrere kleine Matten	

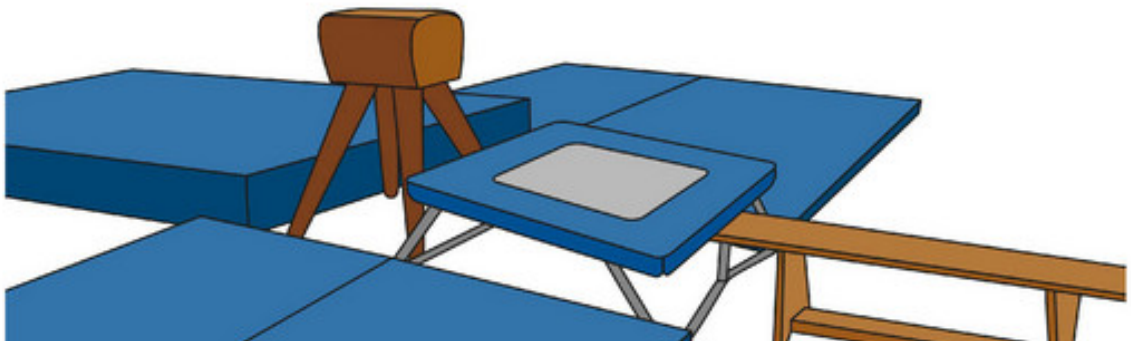

—

—

[Trampolinsprung über den Bock](#)

-

[Langbank](#)

[Kleines Trampolin](#)

[Weichboden](#)

[Turnmatten](#)

[Bock](#)

Materialbedarf	
1x Weichboden	1x Großer Kasten
1x Kleiner Kasten	1x Langbank
1x Kleines Trampolin	

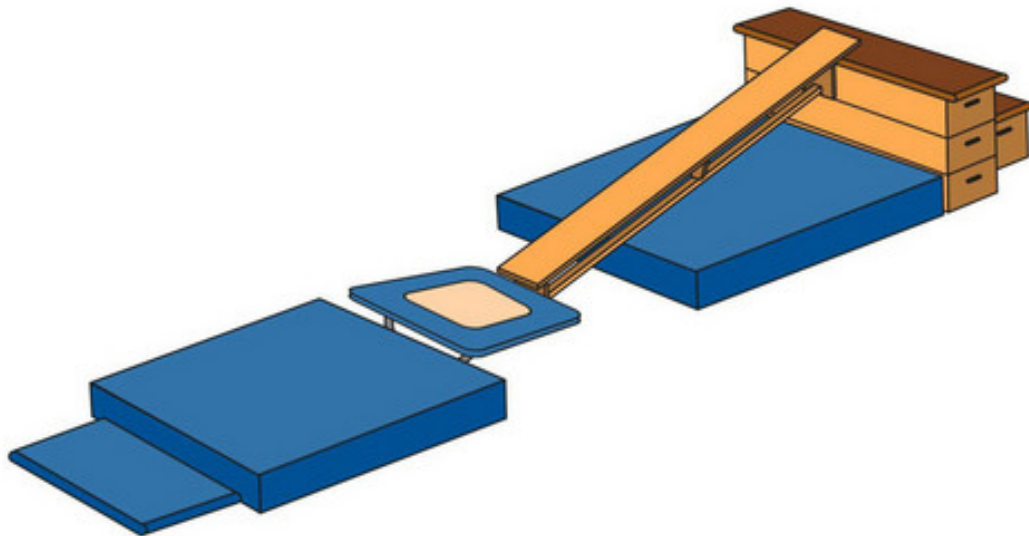

—

—

Trampolinsprung mit Rampe

-

—

Kleiner Kasten

Weichboden

Großer Kasten

Langbank

Kleines Trampolin

Die beiden Langbänke werden dicht nebeneinander aufgestellt und jeweils mit einem Ende in die Sprossenwand eingehängt. Mit dem anderen Ende werden die Langbänke auf einen großen Kasten abgelegt. Vor dem Kasten und unter den Langbänken wird jeweils ein Weichboden gelegt. Der gesamte Bereich sollte mit kleinen Matten abgesichert werden. Nun kann über den großen Kasten und die Langbänke zu der Sprossenwand balanciert werden.

Materialbedarf	
1x Sprossenwand	2x Langbank
1x großer Kasten	2x Weichboden
Mehrere kleine Matten	

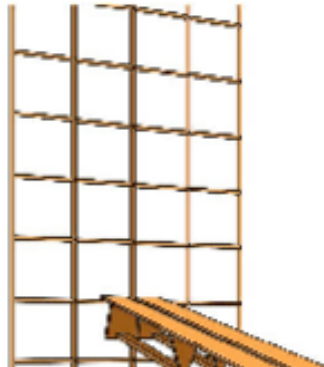

—

—

[Sprossenrutsche](#)

-

[Gitterleiter](#)

[Sprossenwand](#)

[Langbank](#)

[Großer Kasten](#)

[Weichboden](#)

[Turnmatten](#)

8-12x Seil	1x Kleiner Kasten
1x Barren	4x Kleine Turnmatte

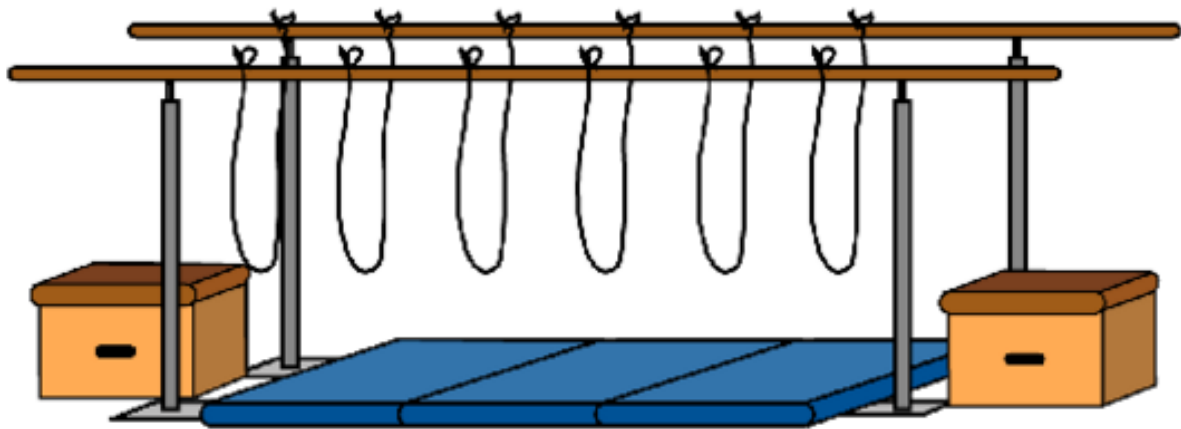

-
-
Seilbrücke
-

-
Barren

Turnmatten

Kleiner Kasten

Materialbedarf	
1x Schwungtuch	2x Großer Kasten oder 1x Barren



—
 —
Schwungtuchzelt
 -

—
Schwungtuch

Großer Kasten

Materialbedarf	
2x Ringe	1x Trapez
2x Kleine Turnmatte, ggf. Weichboden je nach Höhe	2x Seil

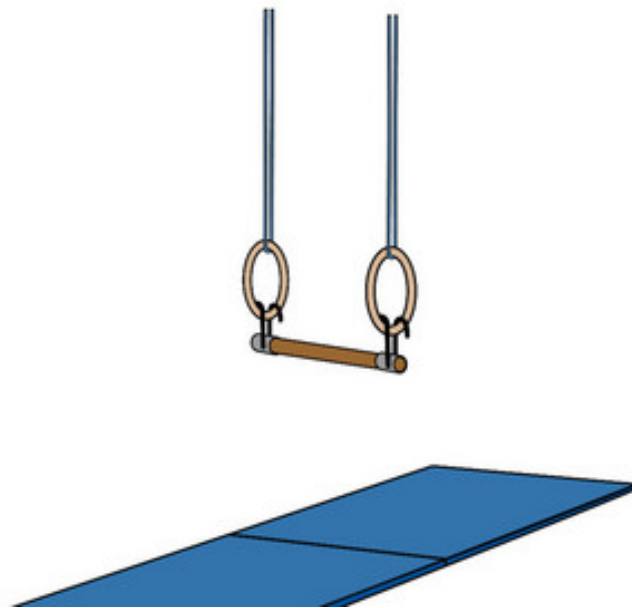

—
—
Schwungstange
—

—
Ringe

Trapez

Tau

Turnmatten

Materialbedarf	
2x Turnringe	2-4x Kleine Turnmatte

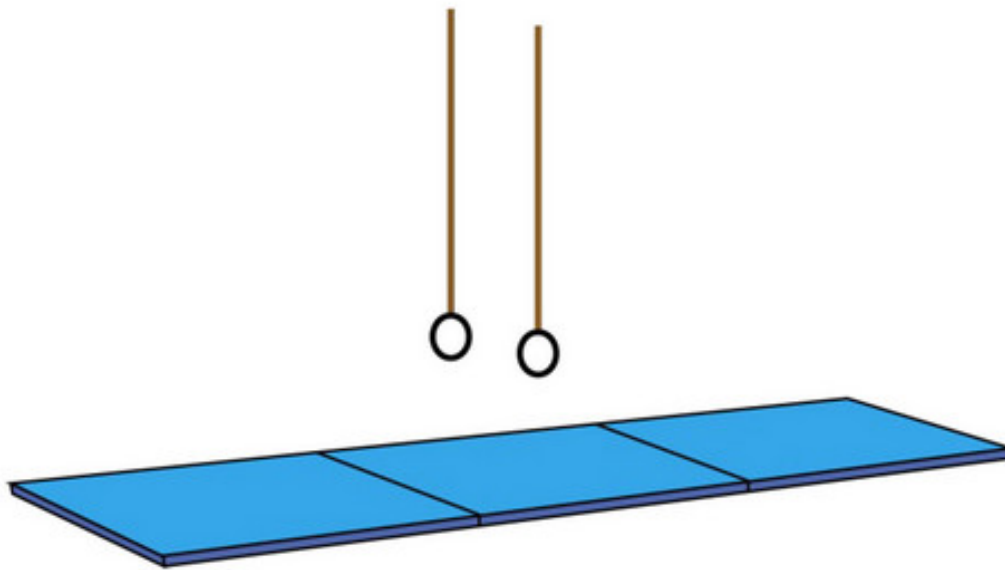

—
—
Ringschwung
—

—
Ringe

Turnmatten

Materialbedarf	
1x Reckstange	2x Recksäulen
2x Kleine Tummatte	Ggfs. kleiner Kasten als Einsteighilfe

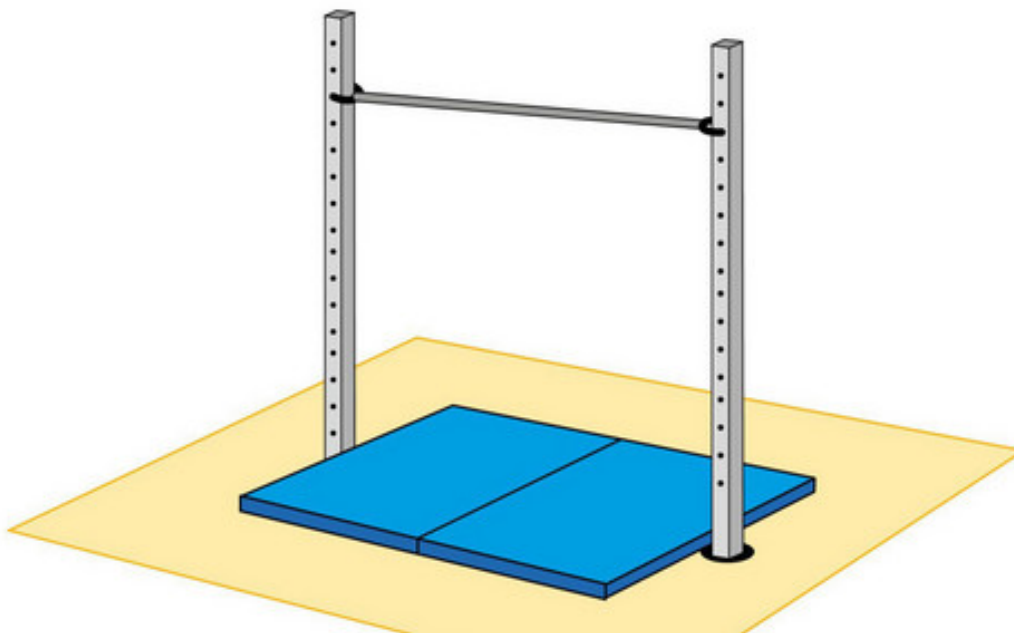

-
-
Reck
-

-
Reck

Turnmatten

Materialbedarf	
2x Barren	2x Weichboden

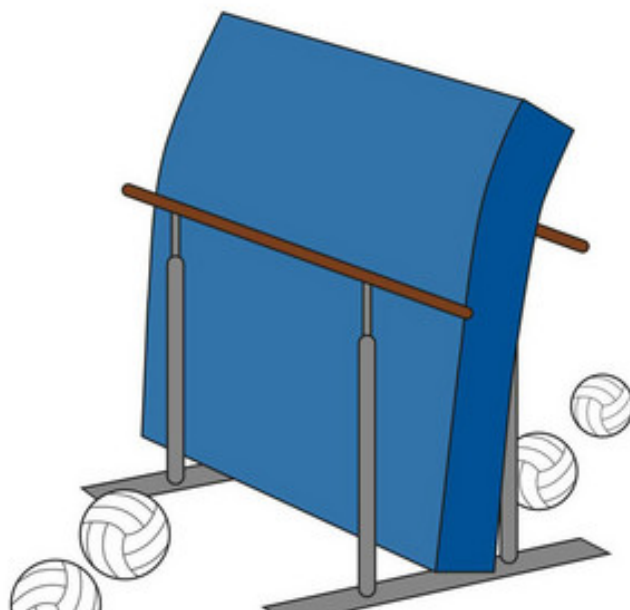

-
-
Netz ohne Durchblick
-

-
Barren

Weichboden

Materialbedarf	
1 x kleines Trampolin	Mehrere Weichböden
Mehrere Matten	2 x Kästen

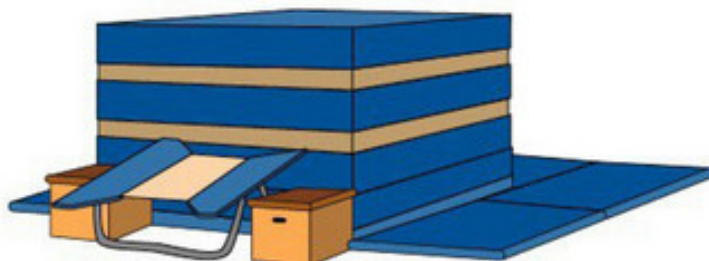

—
—

Mattenturm mit kleinem Trampolin

-

—

Kleiner Kasten

Kleines Trampolin

Weichboden

Turnmatten

Materialbedarf	
2x Kleine Turnmatte	2x Langbank

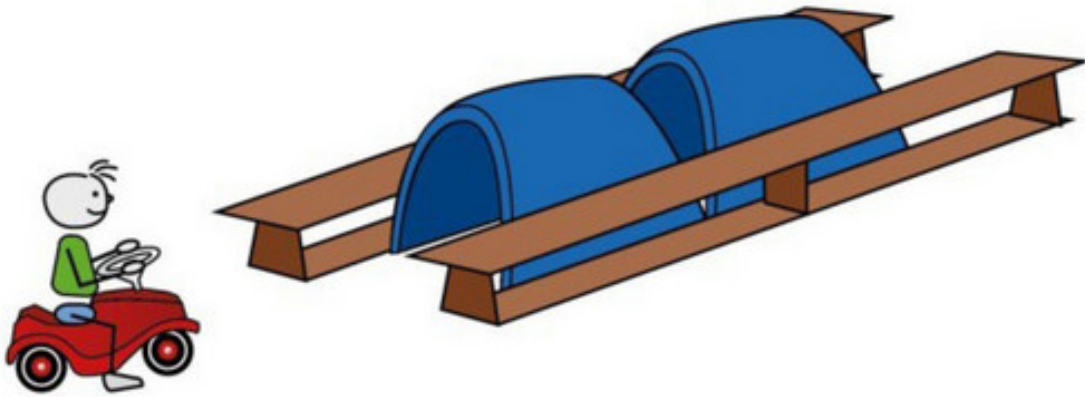

—
—

Mattentunnel

-

—
Langbank

Turnmatten

Materialbedarf

3x Kleiner Kasten

2x Reifen

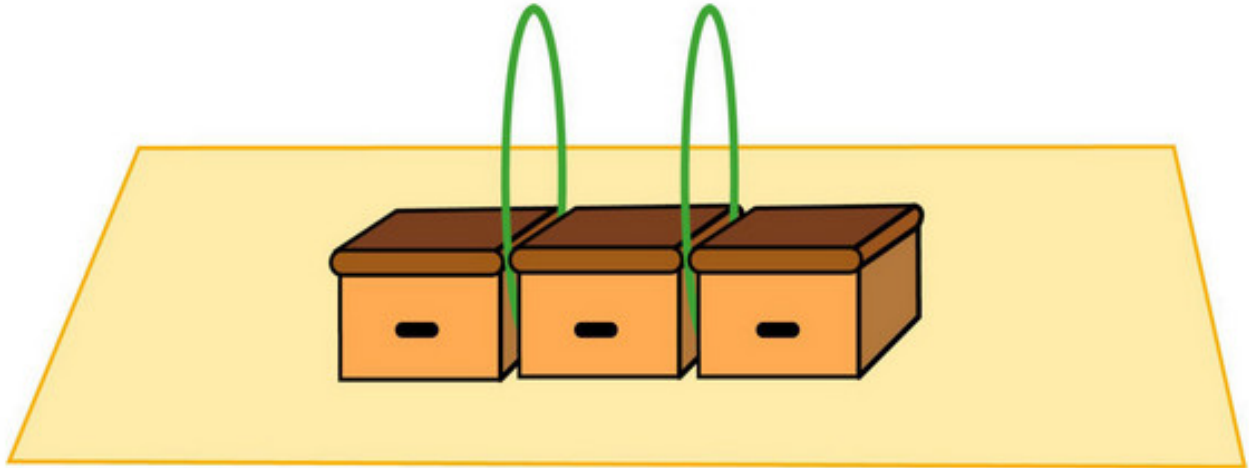

-

-

Manege

-

-

Kleiner Kasten

Reifen

Materialbedarf	
1x Tau	2x großer Kasten
Mehrere Weichböden	Mehrere Turmatten

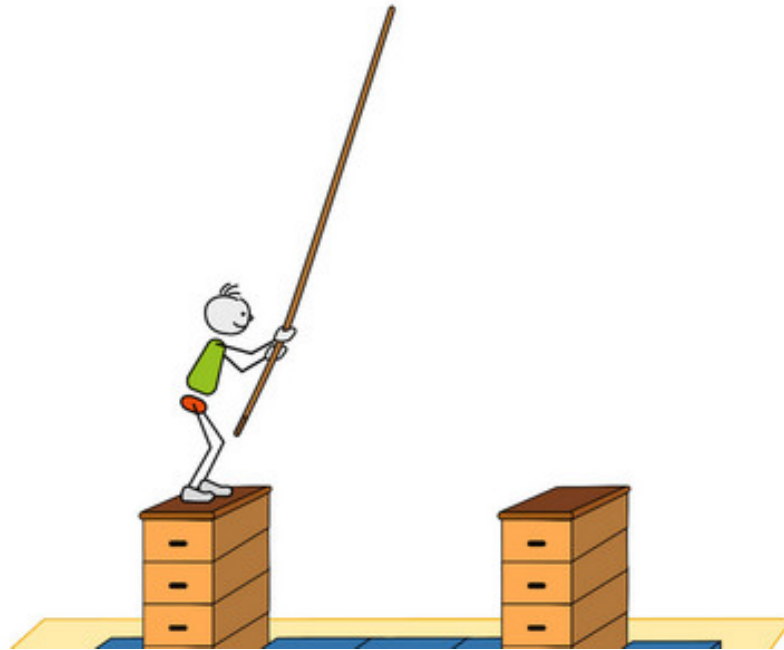

—
—
Lianenschwung
—

—
Großer Kasten

Weichboden

Turmatten

Tau

Materialbedarf	
2x großer Kasten	1x Leiter
1x Weichboden	

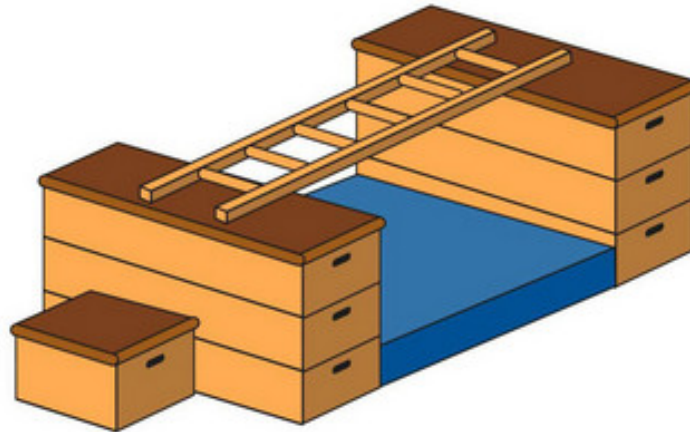

—

—

Leiterbrücke (große Kästen)

—

—

Großer Kasten

Leiter

Weichboden

Materialbedarf	
2x Kleiner Kasten	1x Leiter
3x Turmatten	

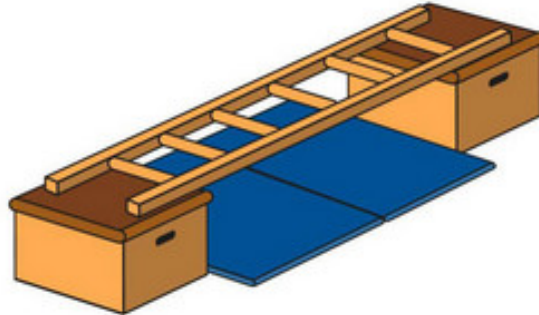

II

—

—

Leiterbrücke

-

—

Kleiner Kasten

Turmatten

Leiter

Materialbedarf	
3x Langbank	3x Medizinball
Mehrere Turmmatten	

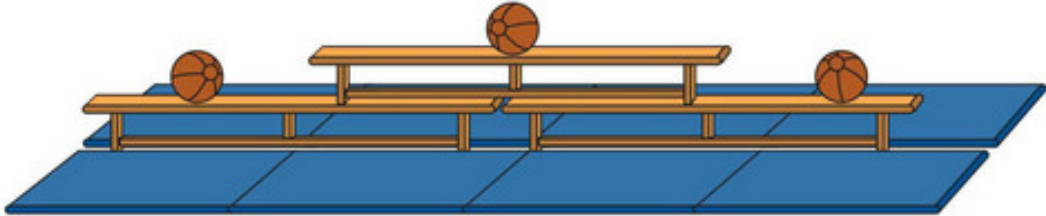

—

—

Langbankpyramide

-

—

Langbank

Medizinball

Turnmatten

Materialbedarf	
2x Kleiner Kasten	2x Langbank
1x Sprossenwand	5x Turmmatten
Ggf. Teppichfliesen zur Schonung von Kastenoberfläche	

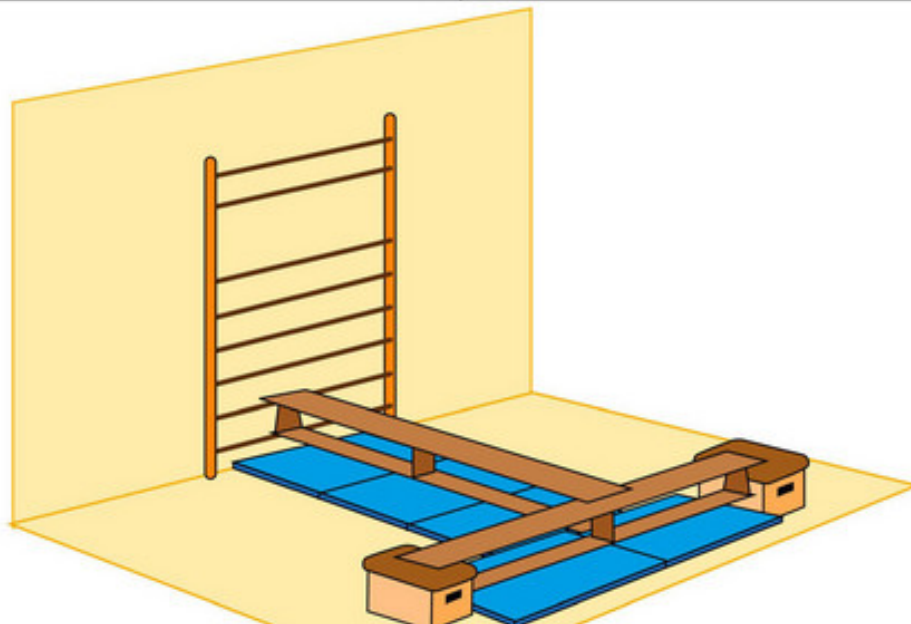

-
-

Langbankbrücke

-

Kleiner Kasten

Sprossenwand

Langbank

Turmmatten

Materialbedarf	
1x Kleine Turnmatte	1x Kleiner Kasten
1x Langbank	

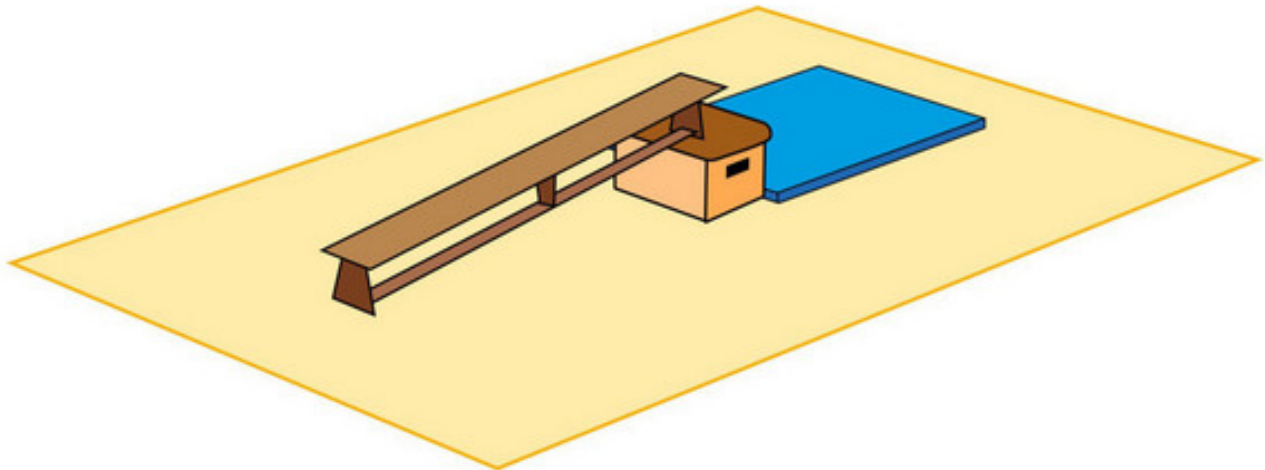

—
—
Langbank Rampe
—

—
Langbank

Kleiner Kasten

Turnmatten

Materialbedarf	
4x kleine Trampoline	4x Kastendeckel
4x Mittelteil	4x Weichböden
4x Kleine Matte	

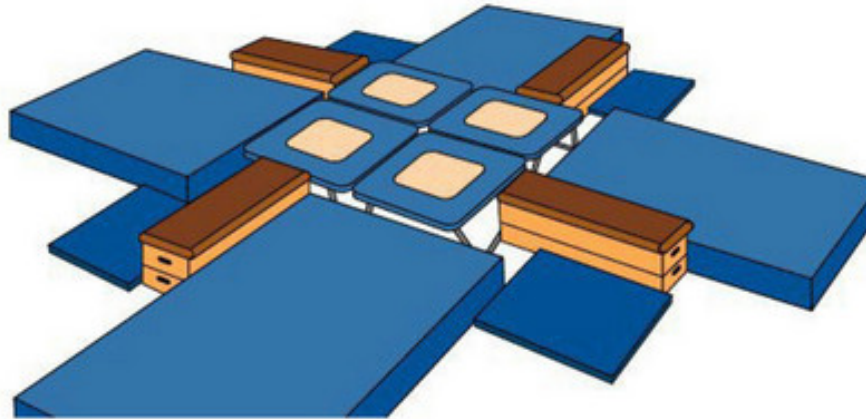

—
—

Kreisspringen mit kleinen Trampolinen

-

—
Kastendeckel

Kleines Trampolin

Weichboden

Turnmatten

Materialbedarf

3x Kleine Turmatte

2x Mittleres-Modul eines großen Kastens

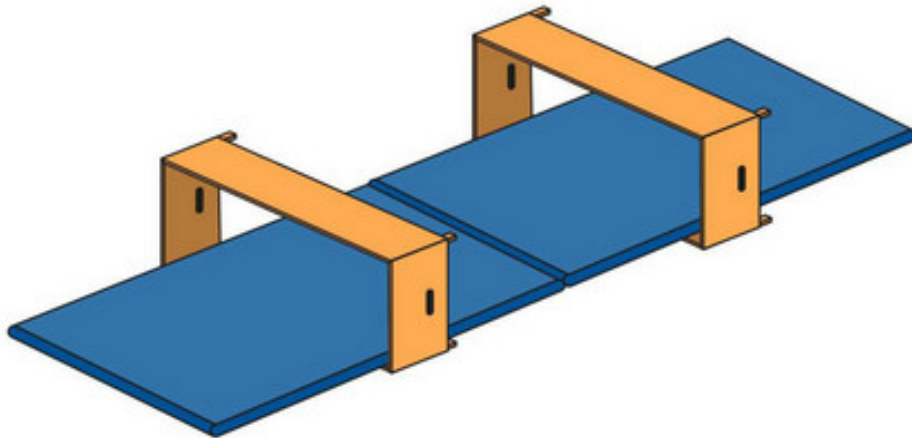

—
—

Krabbelstrecke

—

—
Mittelteil (Kasten)

Turmatten

Materialbedarf	
2x Sprossenwand	4x großer Kasten
2x Weichboden	Mehrere Matten zur Absicherung

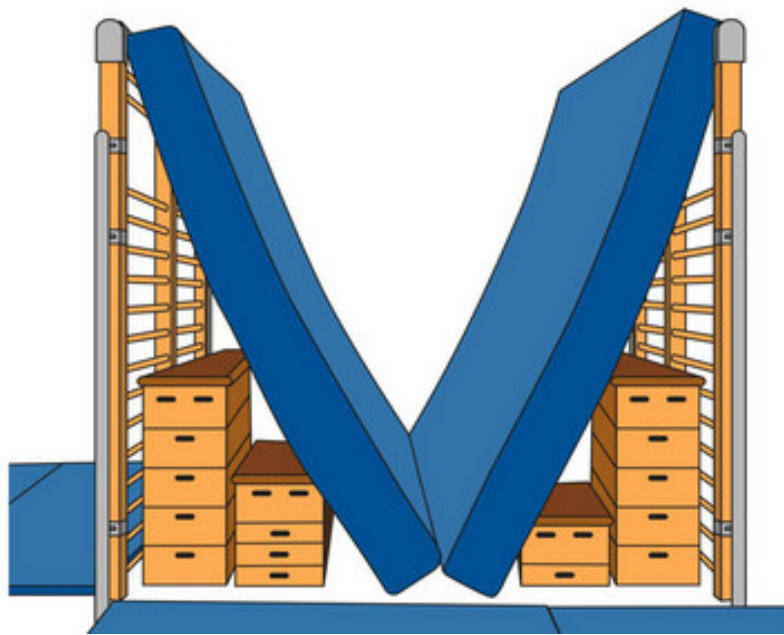

—
—
Klettertal
—

—
Sprossenwand

Großer Kasten

Weichboden

Turnmatten

Materialbedarf	
1x Barren	mehrere Turnmatten
1x Langbank	Ggfs. Weichbodenmatte

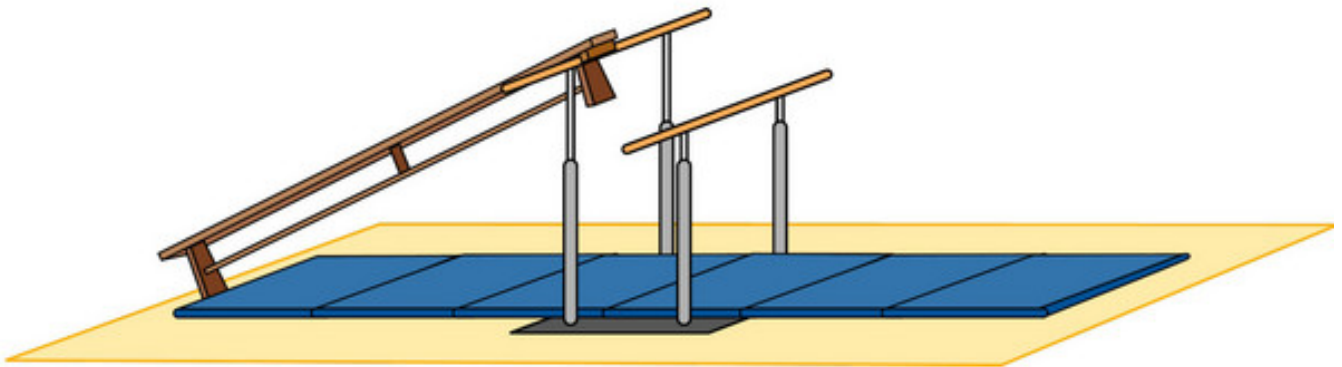

—
—

[Kletterstation](#)

—

[Barren](#)

[Langbank](#)

[Weichboden](#)

[Turnmatten](#)

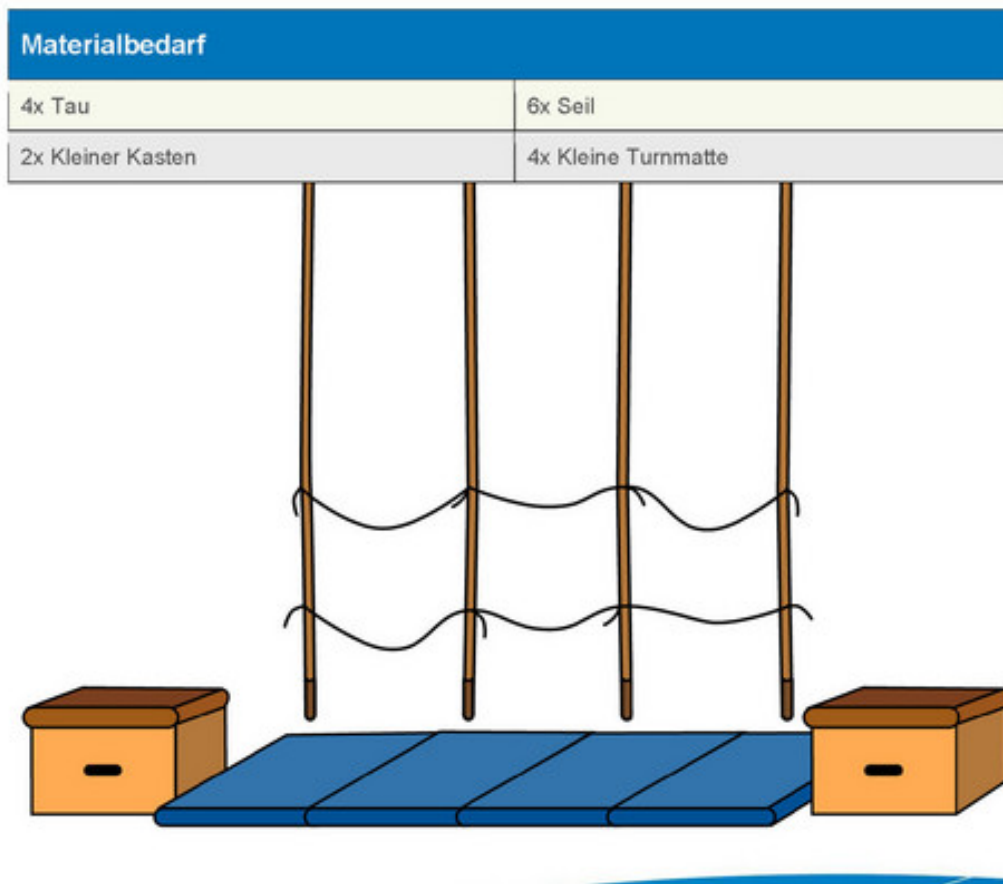

-
-
Kletternetz
-

-
Tau

Kleiner Kasten

Turnmatten

Seil

Materialbedarf	
3x Langbank	1x Sprossenwand
1x Kartenspiel	Mehrere Turnmatten

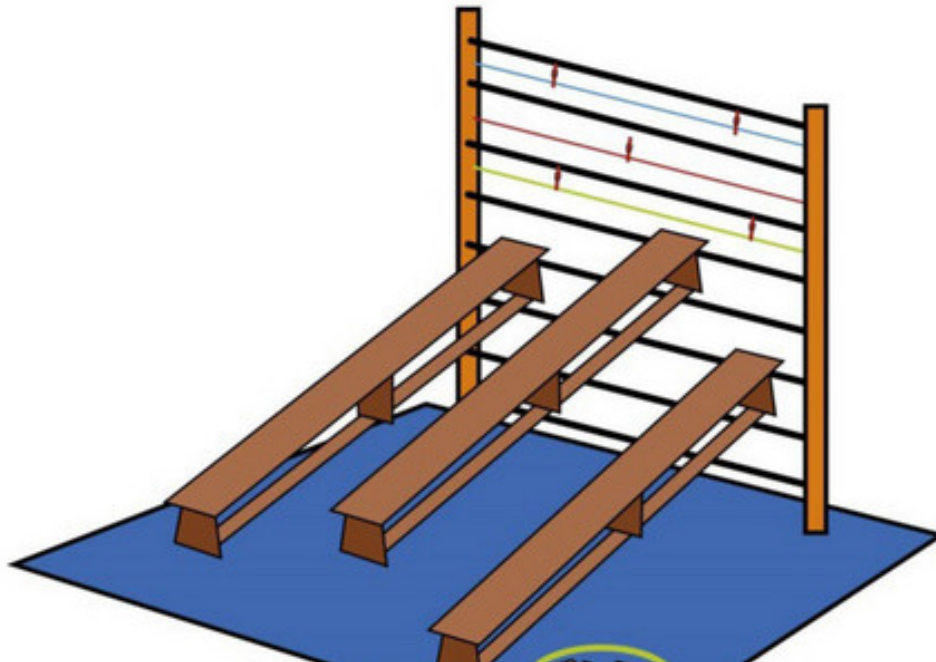

—

—

Klettern und Sortieren

—

—

Langbank

Sprossenwand

Turnmatten

Materialbedarf	
2 x Weichboden	1x Sprossenwand
1x Langbank	

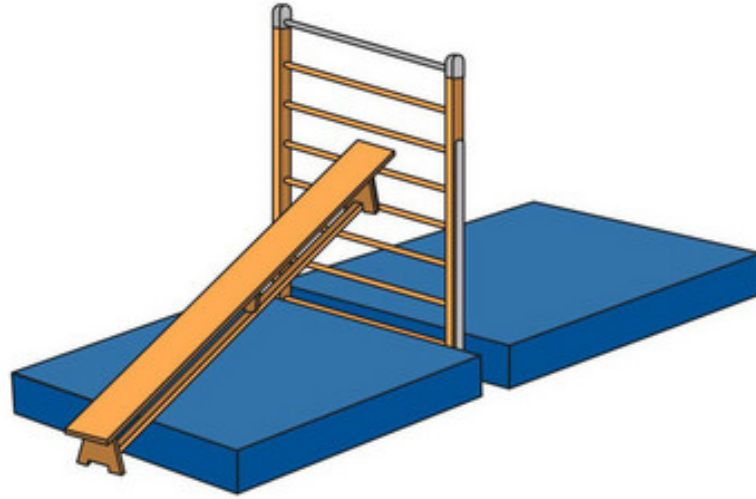

—

—

[Kletter-Rampe](#)

-

—

[Weichboden](#)

—

[Langbank](#)

—

[Sprossenwand](#)

Materialbedarf	
2x Kleiner Kasten	1x Weichboden
1x Kleines Trampolin	1x Kleine Turnmatte

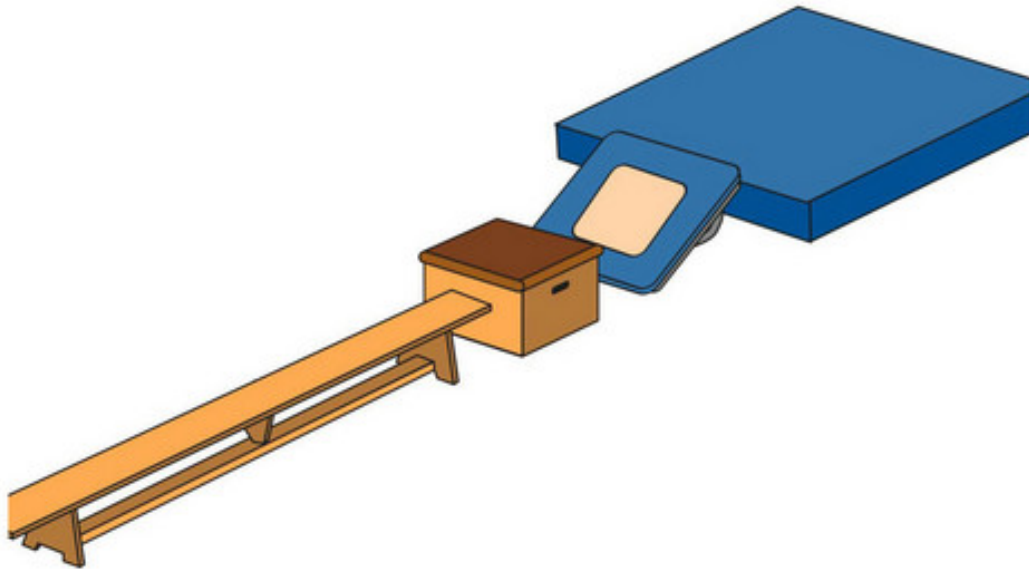

—

—

[Kleiner Trampolinsprung](#)

—

— [Kleiner Kasten](#)

[Weichboden](#)

[Kleines Trampolin](#)

[Turnmatten](#)

Materialbedarf	
2x Kleiner Kasten	2x Weichboden
3x Langbank	1x Barren
1x großer Kasten	

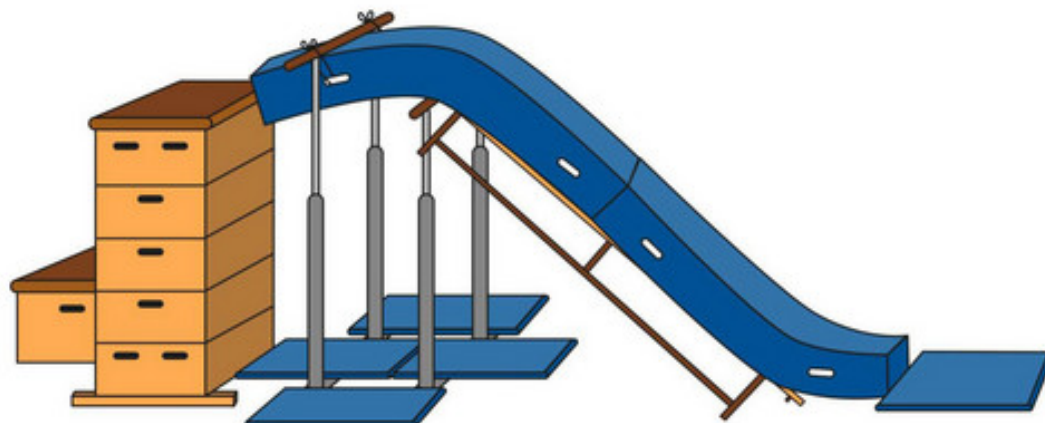

—

—

Kleine Weichbodenrutsche

-

—

Barren

Großer Kasten

Kleiner Kasten

Langbank

Weichboden

Turnmatten

Materialbedarf

2x Kastendeckel

2x Kleiner Kasten

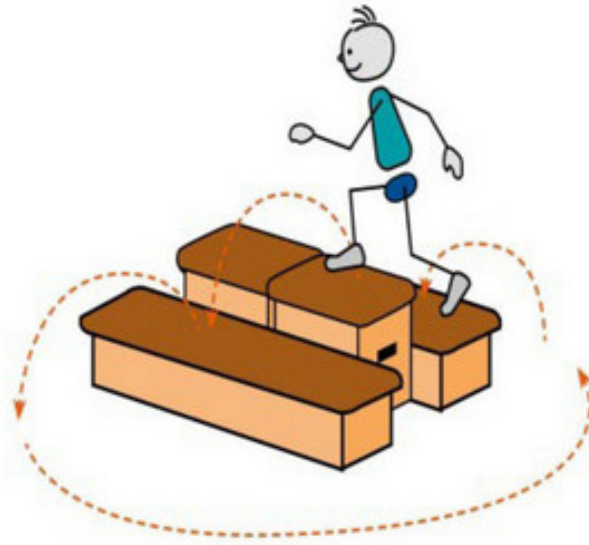

—

—

Kleine Pyramide

—

—

Kastendeckel

Kleiner Kasten

Materialbedarf	
1x Kleine Turnmatte	1x Sprungbrett
1x Kastendeckel eines großen Kastens	1x Ball
4x Kegel	

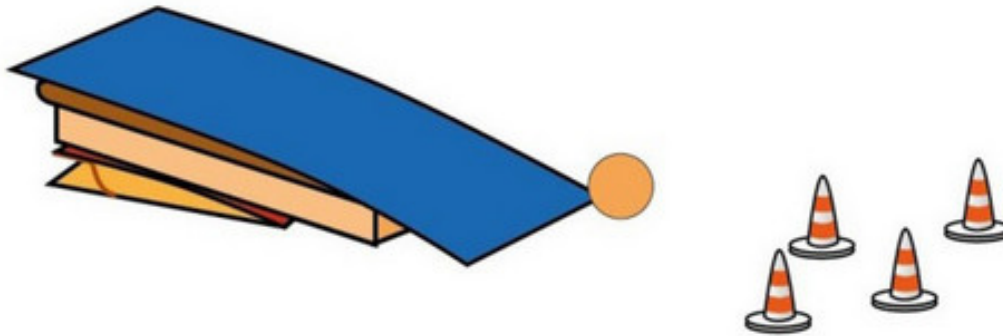

—

—

Kegeln

-

—

Kastendeckel

Sprungbrett

Kegel

Turnmatten

Materialbedarf	
1x Langbank	1x Weichboden
3x Kastendeckel	3x Mittelteil
Ggfs. weitere Weichböden unter Bank (je nach Fallhöhe)	1x Kleine Matte

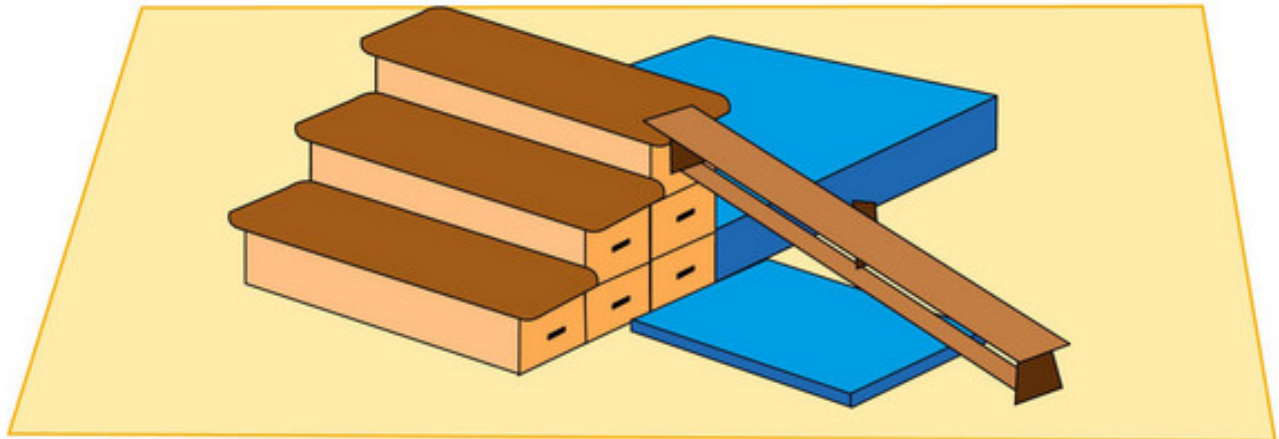

—
—

Kastentreppe mit Sprung und Rutsche

-

Langbank

Kastendeckel

Mittelteil (Kasten)

Weichboden

Turnmatten

Der Bock und das kleine Trampolin werden direkt aneinander positioniert. Vor dem Trampolin wird eine Langbank aufgestellt, hinter dem Bock ein Weichboden ausgelegt. Zur zusätzlichen Absicherung werden rund um den Aufbau mehrere Turnmatten verteilt. Anschließend kann von der Langbank auf das Trampolin und von dort aus über den Bock auf den Weichboden abgesprungen werden.

Materialbedarf	
1x Bock	1x Trampolin
1x Langbank	1x Weichboden
Mehrere kleine Matten	



—

—

Kastensprung

-

— Großer Kasten

Kleines Trampolin

Weichboden

Langbank

Turnmatten

Materialbedarf	
6x kleiner Kasten	1x Weichboden
1x großer Kasten	1x Langbank
5x kleine Matte	

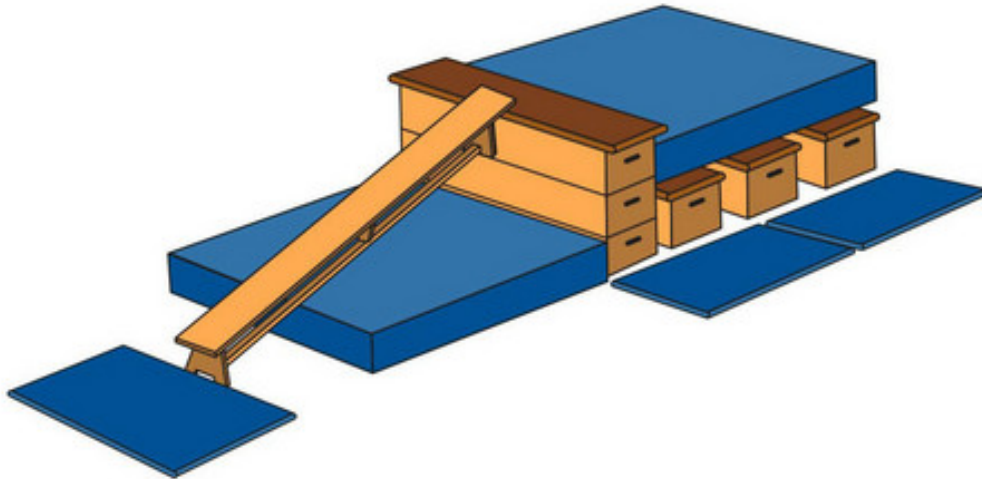

-
-

Hochplateau

-

Großer Kasten

Kleiner Kasten

Langbank

Weichboden

Turnmatten

Optional: Zwischen wand und Gitterleiter werden zwei Weichboden gestellt, sodass eine Spalte entsteht

Vor die Gitterleiter wird ein Weichboden gelegt. An den Weichboden wird ein Parallelbarren gestellt und die Reckstange so hoch positioniert, dass die eingehängten Leitern etwas schräg sind.

Optional: Auf der niedrigen Reckstange kann eine Langbank zum Rutschen positioniert werden.

Der gesamte Bereich wird zusätzlich mit kleinen Matten abgesichert, um eine sichere Nutzung zu gewährleisten. Anschließend können die Kinder über die Gitterleiter an die Leitern klettern, hangeln und über die Langbank herunterrutschen. Es kann auch andersherum bespielt werden.

Materialbedarf	
1x Sprossenwand	1x Parallelbarren
2x Leiter	2x Weichboden
Mehrere kleine Matten	1x Langbank

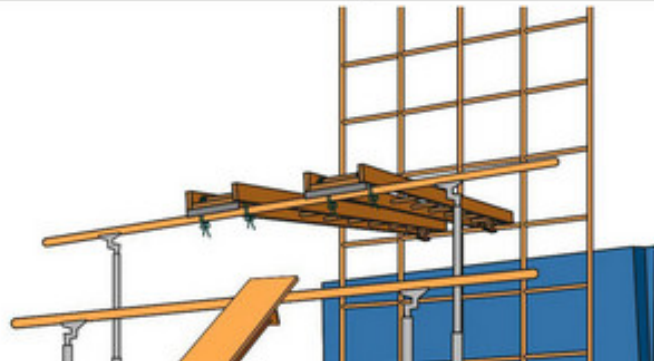

—

—

[Hangelstation](#)

-

[Barren](#)

[Sprossenwand](#)

[Gitterleiter](#)

[Leiter](#)

[Langbank](#)

[Weichboden](#)

[Turnmatten](#)

Materialbedarf	
3 x Kastendeckel	3x Mittelteil
1x Reifen	1x Weichboden

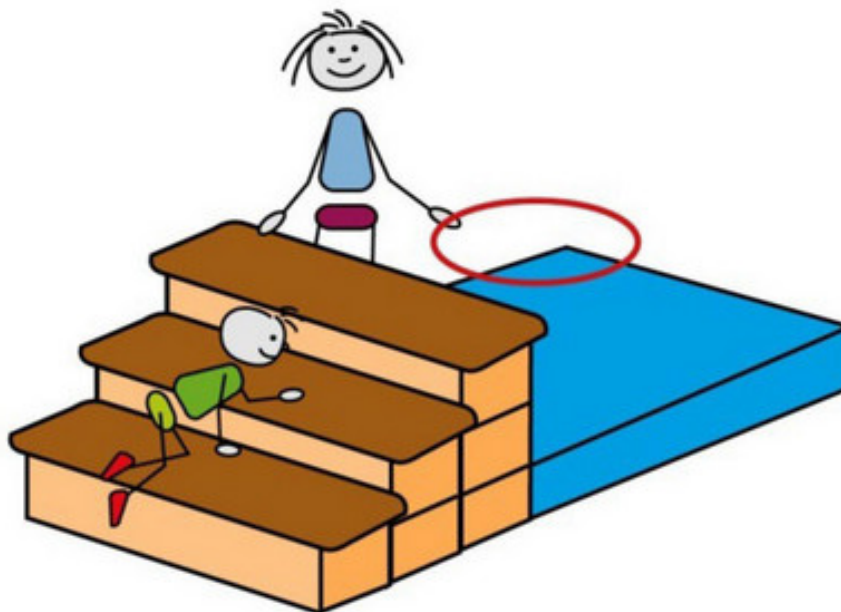

—
—

Große Treppe mit kleinem Sprung

—

Weichboden

Kastendeckel

Mittelteil (Kasten)

Materialbedarf	
2x Große Weichböden	1x Kleine Turnmatte
3x Kastendeckel	3x Mittelteil

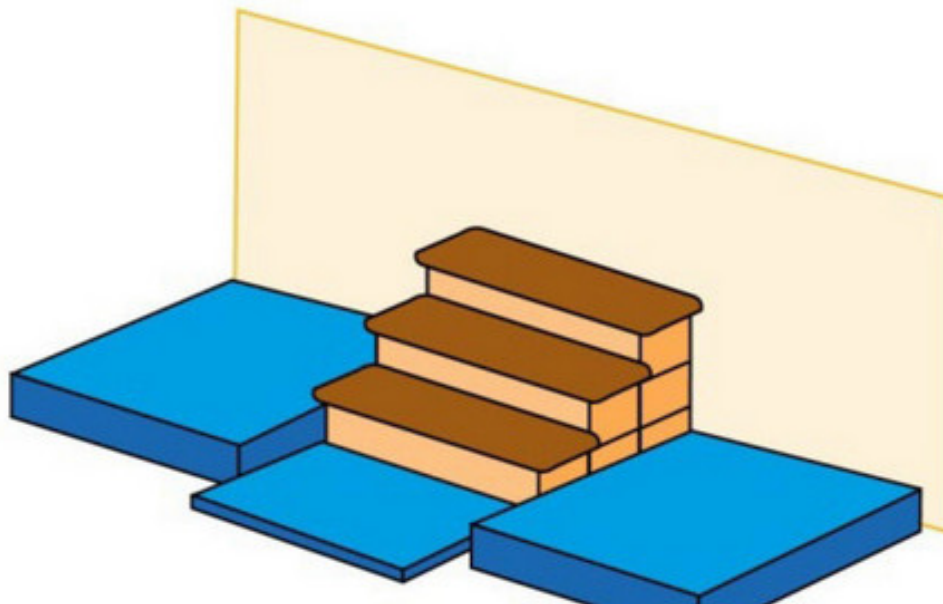

—
—

Große Treppe (seitlich gesichert)

—

Kastendeckel

Mittelteil (Kasten)

Weichboden

Turnmatten

An einer Gitterleiter werden zwei Langbänke in unterschiedlichen Höhen mit einem Ende eingehängt. Die Enden der Bänke stehen auf dem Boden auf. Unter den Bänken wird ein Weichboden ausgelegt, zusätzlich werden rundherum mehrere Turnmatten zur Absicherung verteilt. Anschließend kann über die Gitterleiter auf die befestigte Langbank geklettert und von dort aus über die Bank hinunter auf den Boden gerutscht werden.

Materialbedarf	
1x Gitterleiter oder Sprossenwand	2x Langbank
1x Weichboden	Mehrere kleine Matten

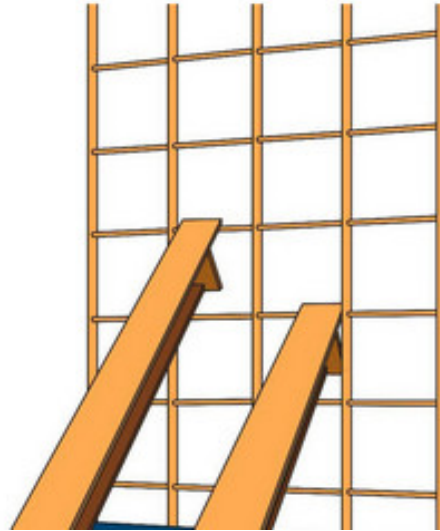

—

—

[Gitterleiterrutsche](#)

-

—

[Sprossenwand](#)

[Gitterleiter](#)

[Langbank](#)

[Weichboden](#)

[Turnmatten](#)

Vor der Gitterleiter werden zwei große Kästen auf unterschiedlicher Höhe und ein kleiner Kasten so hintereinander platziert, dass eine Treppe entsteht. Auf diese Kasten-Treppe wird anschließend ein Weichboden gelegt. Hinter der Gitterleiter werden zwei große Matten senkrecht aufgestellt. Der gesamte Bereich sollte zusätzlich mit Turnmatten abgesichert werden. Nun kann man über den Weichboden zur Gitterleiter hinaufklettern und über die Spalte runterrutschen oder umgekehrt über die Spalte hochklettern und über den Weichboden runterrutschen.

Materialbedarf	
1x Gitterleiter	2x große Kästen auf unterschiedlicher Höhe
3x Weichboden	1x kleiner Kasten
Mehrere kleine Matten	

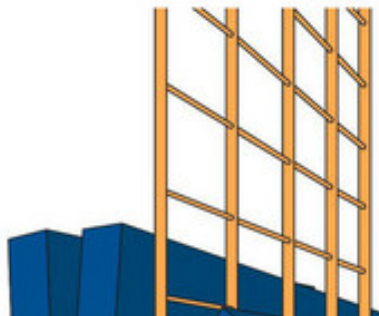

—
—

Gitterleiter mit Gletscherspalte

-

—
Gitterleiter

Weichboden

Turnmatten

Großer Kasten

Kleiner Kasten

Die Gitterleiter wird auf drei Kästen gestellt, so dass die Schrägstrebe hinter der Gitterleiter werden zwei Weichböden zur Absicherung gelegt. Vor und neben die Kästen werden Turnmatten zur Absicherung gelegt. Nun kann die Gitterleiter hochgeklettert werden.

Materialbedarf	
1x Gitterleiter	3x kleiner Kasten
2x Weichboden	Mehrere kleine Turnmatte

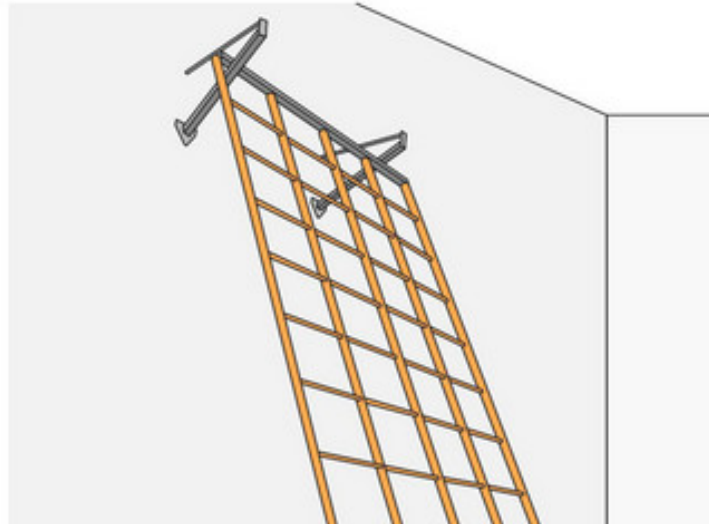

—

—

[Gitterleiter erklimmen](#)

—

[Gitterleiter](#)

[Weichboden](#)

[Kleiner Kasten](#)

[Turnmatten](#)

Materialbedarf	
2x Großer Kasten	4x Langbank
1x Kleiner Kasten	10x Kleine Turnmatte
2-3 Weichböden	

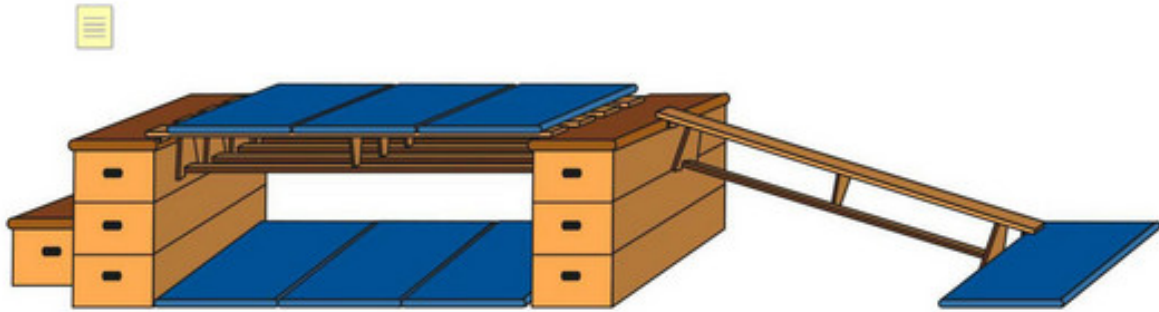

—

—

Die große Brücke

-

—

Großer Kasten

—

Kleiner Kasten

—

Langbank

—

Weichboden

—

Turnmatten

Materialbedarf	
1x Barren	1x Weichboden

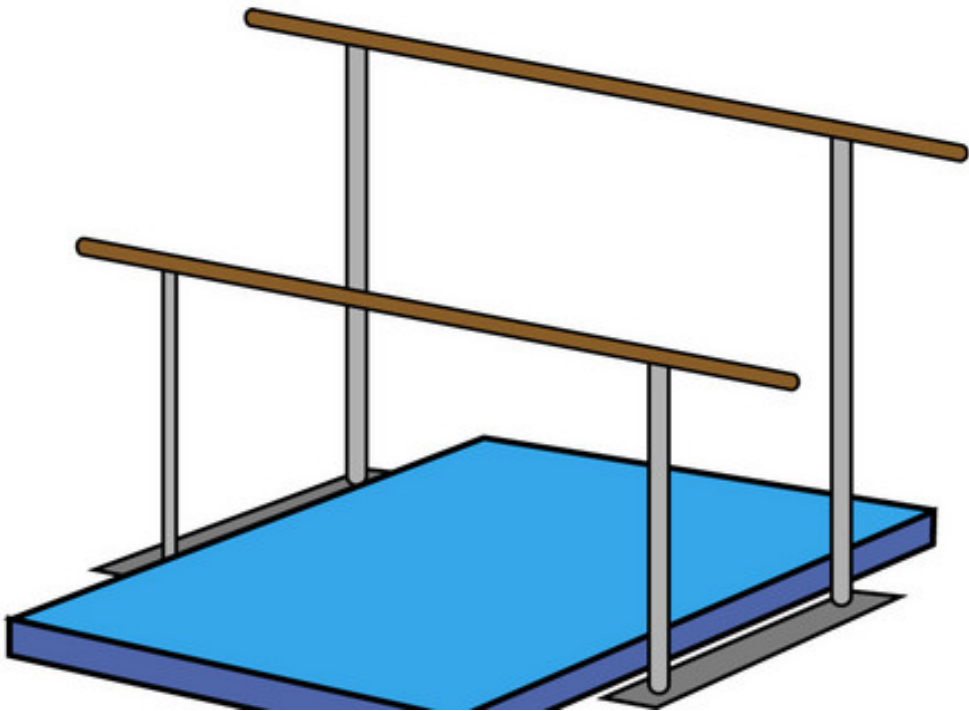

-

-

Barren - unterschiedliche Höhe

-

-

Barren

Weichboden

Materialbedarf	
1x Barren	1x Weichboden
Ggfs. kleiner Kasten zum Einstieg	

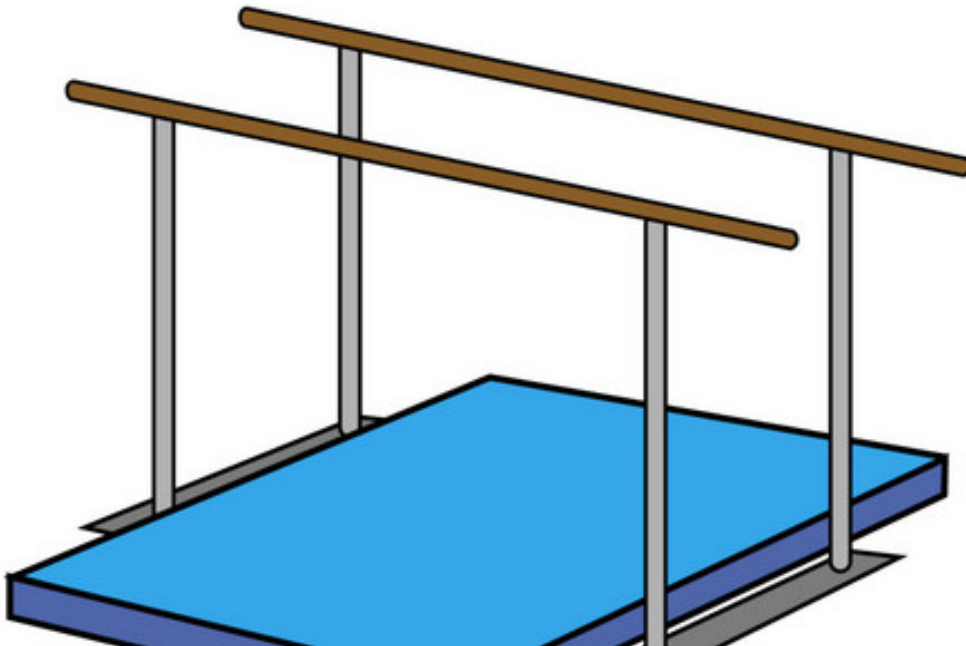

—

—

Barren - gleiche Höhe

-

—

Weichboden

Barren

Die beiden Langbänke werden dicht nebeneinander aufgestellt und jeweils mit einem Ende in die Sprossenwand eingehängt. Zwischen die beiden Bänke stellt man fünf umgedrehte Pylonen, die als Auffangbehälter für Bälle dienen. Vor den Langbänken wird ein Kasten mit Bällen auf dem Boden positioniert. Anschließend können die Kinder versuchen, die Bälle in die umgedrehten Pylonen zu werfen.

Materialbedarf	
1x Sprossenwand	2x Langbank
5x Pylonen	1x kleiner Kasten
Bälle	



—

—

Ballwerfen

-

—

Langbank

Sprossenwand

Gitterleiter

Kleiner Kasten

Ball

Pylonen

Materialbedarf	
2x großer Kasten	4x Langbank
2x kleiner Kasten	Mehrere Turmatten zur Absicherung

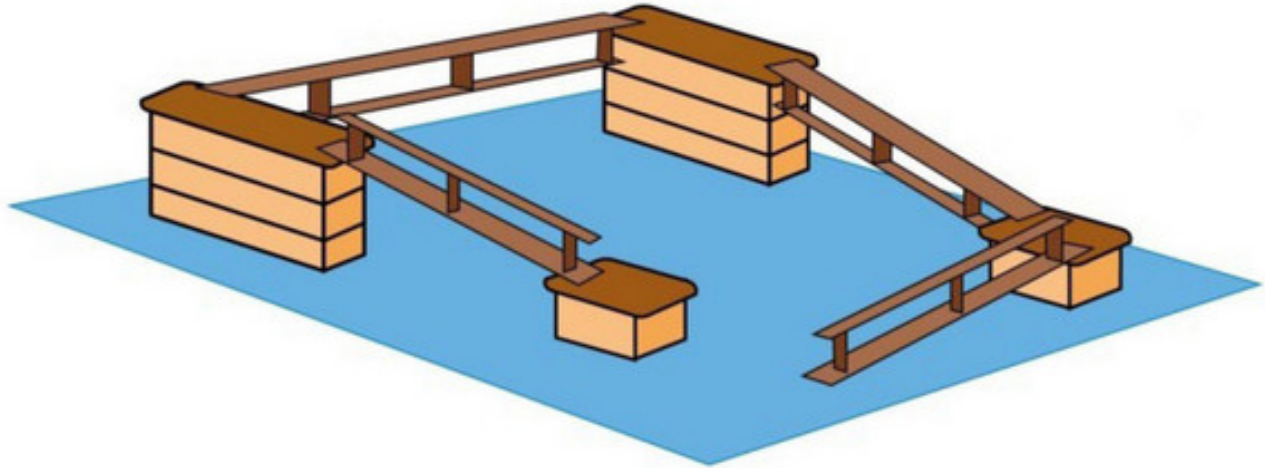

—

—

Balanceparcours

-

—

Großer Kasten

Kleiner Kasten

Langbank

Turmatten

Materialbedarf	
1x Langbank	2x kleine Turnmatten
13x Holzstäbe	

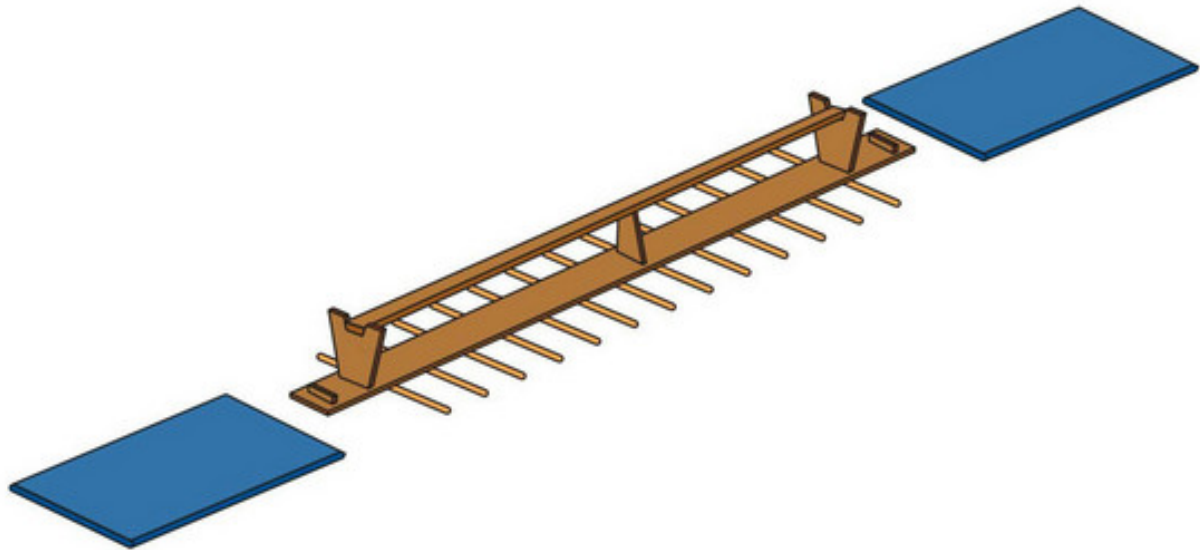

—

—

Balance-Akt mit kleinen Turnmatten

-

—

Langbank

Holzstäbe

Turnmatten

Materialbedarf	
2x kleiner Kasten	1x Langbank
13x Holzstäbe	

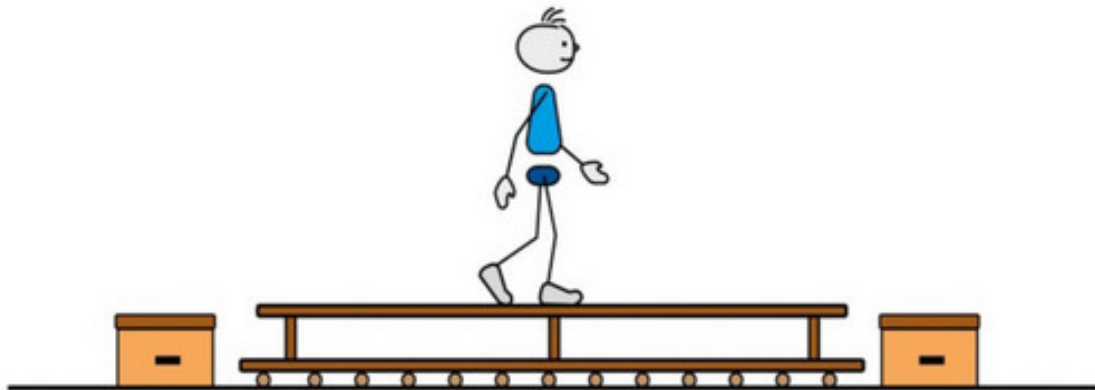

—

—

Balance-Akt mit kleinen Kästen

—

Kleiner Kasten

Langbank

Holzstäbe

Großgeräte & Sicherheit!

Bitte beachten Sie, dass Geräteaufbauten immer ein erhöhtes Maß an Sicherheitsvorkehrungen erfordern!

[Lesen Sie dazu unsere Sicherheitsinhalte](#)